

# MANDÍK®

## TELLERVENTIL

### TVPM - TVOM

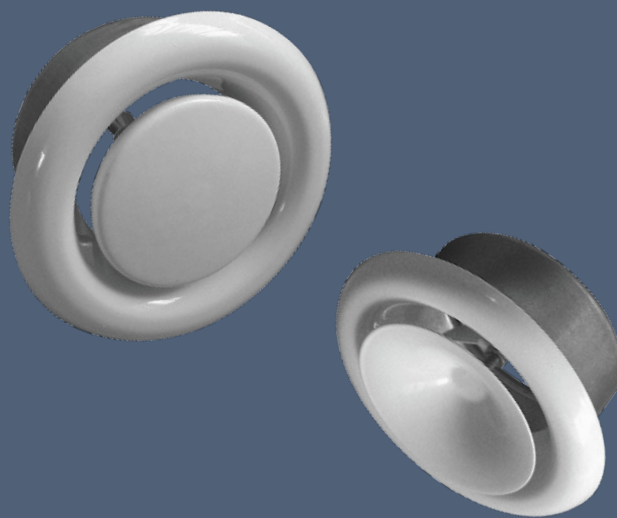

Durch die vorliegenden Technischen Bedingungen ist die Serie der gefertigten Größen und Ausführungen von "TELLER-VENTILEN" (im Folgenden "Ventile" genannt), Zuluftventilen TVPM und Abluftventilen TVOM, DN 80, 100, 125, 160, 200 bestimmt. Die Technischen Bedingungen gelten für Fertigung, Entwerfen, Bestellungen, Lieferungen, Montage, Betrieb und Wartung der genannten Ventile.

**I. INHALT**

<b>II. ALLGEMEIN</b>	<b>3</b>
1. Beschreibung.....	3
2. Ausführung.....	3
3. Abmessungen und Gewichte.....	3
4. Einbauvarianten.....	4
<b>III. TECHNISCHE ANGABEN</b>	<b>4</b>
5. Berechnungs- und Bestimmungsgrößen.....	4
<b>IV. MATERIAL</b>	<b>7</b>
6. Material.....	7
<b>V. BESTELLANGABEN</b>	<b>7</b>
7. Bestellschlüssel.....	7
<b>VI. AUSSCHREIBUNGSTEXTE</b>	<b>7</b>
8. Ausschreibungstexte.....	7

**II. ALLGEMEIN**

**1. Beschreibung**

Das Ventil ist ein Luftverteilerelement, das für den Einsatz in zu belüftenden bzw. zu klimatisierenden Räumen bestimmt ist. Eine stufenlose Regelung der zuzuführenden Luftmenge bei den Metall-Zuluftventilen TVPM bzw. der abzuführenden Luftmenge bei den Metall-Abluftventilen TVOM erfolgt durch Drehung der Ventilteller. Die eingestellte Stellung "s" wird nach dem Herausnehmen des Ventilkörpers aus dem Ventilgehäuse durch eine Gegenmutter gesichert, und das Ventil wird erneut ins Gehäuse eingesetzt. Die Ventilkörper werden im Gehäuse mit einem Bajonettverschluss gesichert.

Die Ventile sind für eine Installation in Innenräumen bestimmt.

**2. Ausführung**

Die Ventile werden in folgenden Ausführungen geliefert:

- Zuluftventile - TVPM
- Abluftventile - TVOM

**3. Abmessungen und Gewichte**

Ventile Abmessungen

Tab. 1

Größe [mm]	øD	øD <sub>1</sub>	ød <sub>1</sub>	ødp	ødo	L	L <sub>1</sub>	Ventil-Tellerstellungen		Gewicht [kg]	
								TVPM	TVOM	TVPM	TVOM
80	115	105	79	80	60	42	50	9 bis -3	12 bis -15	0,15	0,125
100	138	125	99	93	75	40	50	10 bis -3	10 bis -10	0,19	0,17
125	164	150	124	115	99	46	50	15 bis -7	9 bis -17	0,27	0,23
160	211	185	159	148	129	54	50	15 bis -10	5 bis -20	0,42	0,38
200	248	225	199	196	157	63	50	20 bis -3	20 bis -25	0,59	0,51

Zuluftventil TVPM

Abb. 1

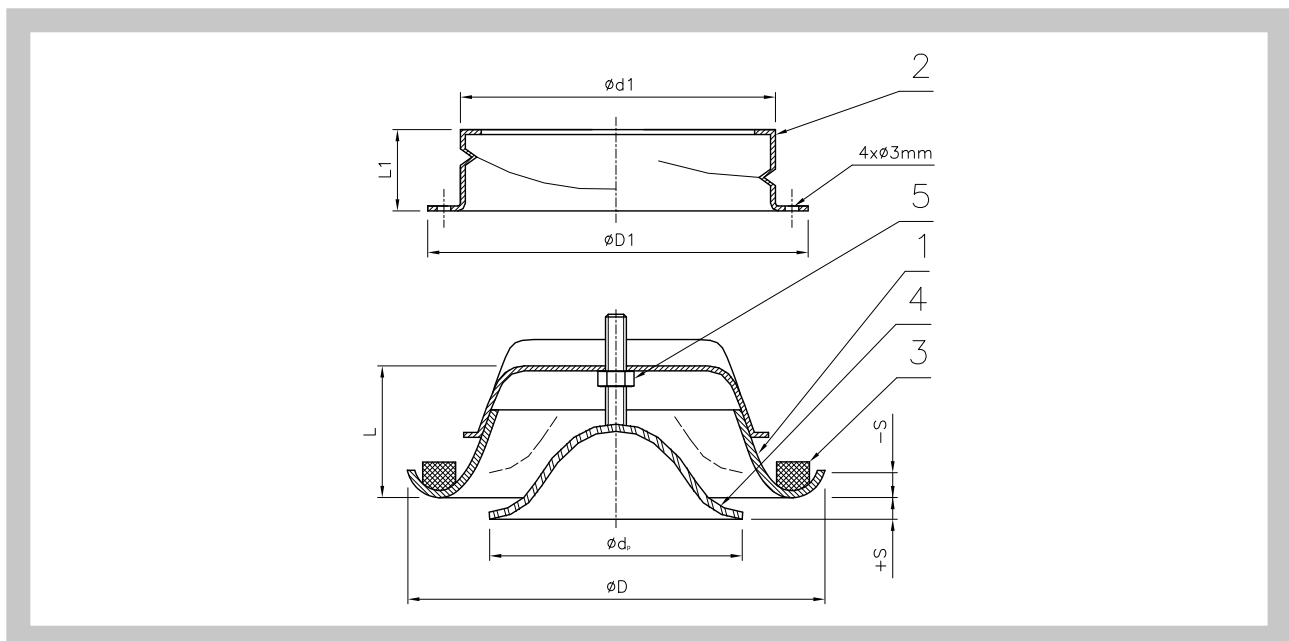

Abluftventil TVOM

Abb. 2

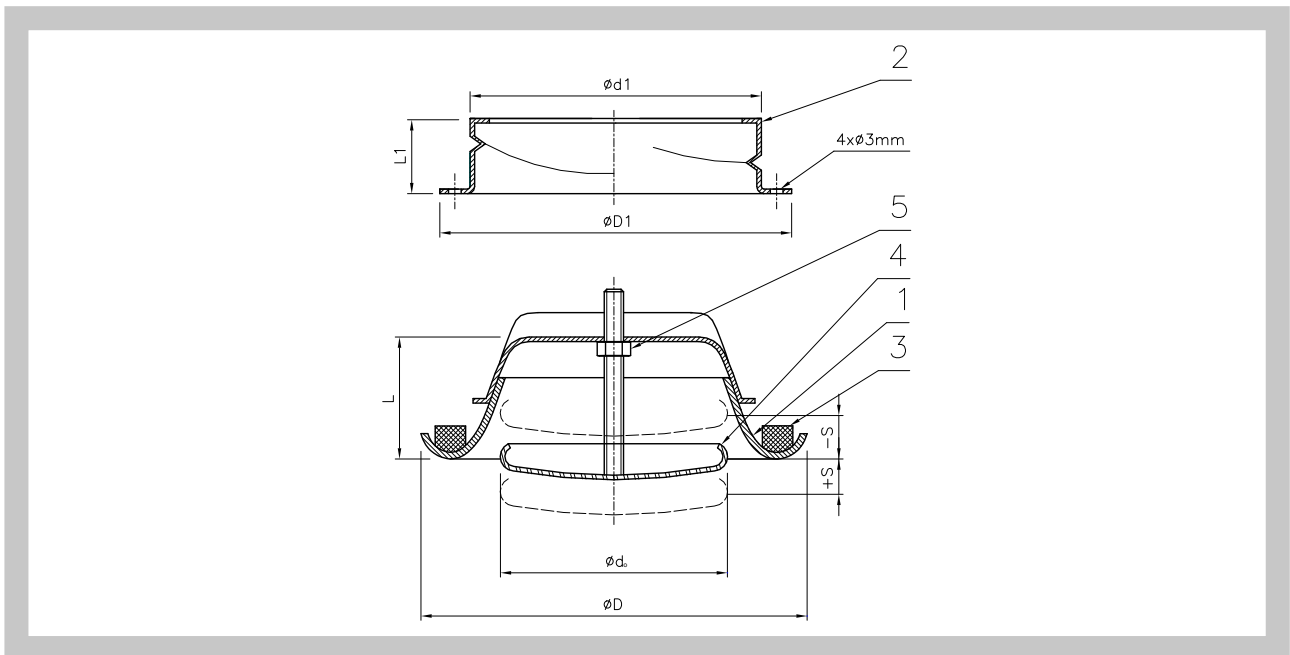

**Positionen:**

- 1. Ventilkörper
- 2. Ventilgehäuse
- 3. Dichtung
- 4. Ventilteller
- 5. Mutter

**4. Einbauvarianten**

Die Ventile sind zur Montage in Unterdecken, Wänden und anderen Baukonstruktionen vorgesehen.

Um eine gleichförmige Luftströmung im Bereich der Zuluft- bzw. Abluftventile zu erreichen, muss der gerade Abschnitt der anschließenden Rohrleitung mind. 250 mm lang sein.

**III. TECHNISCHE ANGABEN**

**5. Berechnungs- und Bestimmungsgrößen**

Grundparameter

- $\dot{V}$  [m<sup>3</sup>/h] Volumenstrom je Lüftungsventil
- s [mm] Abstand der Tellerventileinstellung zur Nullstellung
- $\Delta p_c$  [Pa] Gesamtdruckverlust bei  $\rho = 1,2 \text{ kg/m}^3$
- $L_{WA}$  [dB(A)] Schalleinstungspegel

Tab. 2 Max. Luftvolumenstrom - TVPM

Größe	80	100	125	160	200
$\dot{V}_{\text{max}}$ [m <sup>3</sup> /h]	60	90	150	200	250

Tab. 3 Max. Luftvolumenstrom - TVOM

Größe	80	100	125	160	200
$V_{max}$ [m <sup>3</sup> /h]	60	90	150	200	250

Druckverluste und Schalleistungspegel

Zuluftventil TVPM

Diagramm 1 Zuluftventil TVPM 80



Diagramm 2 Zuluftventil TVPM 100



Diagramm 3 Zuluftventil TVPM 125

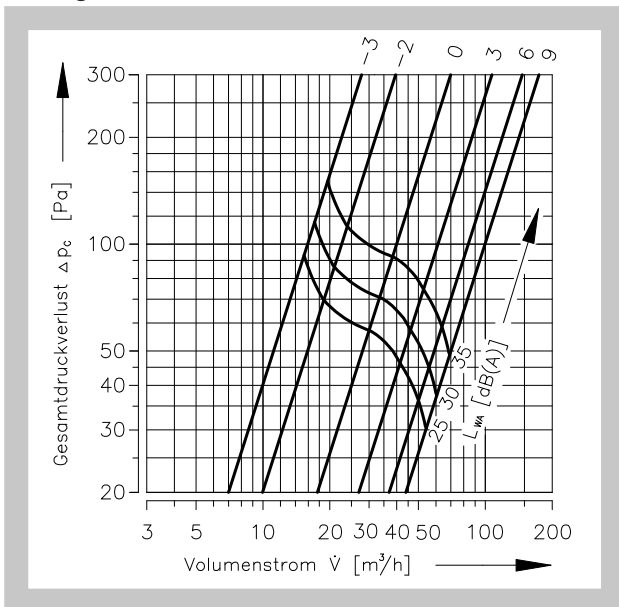

Diagramm 4 Zuluftventil TVPM 160

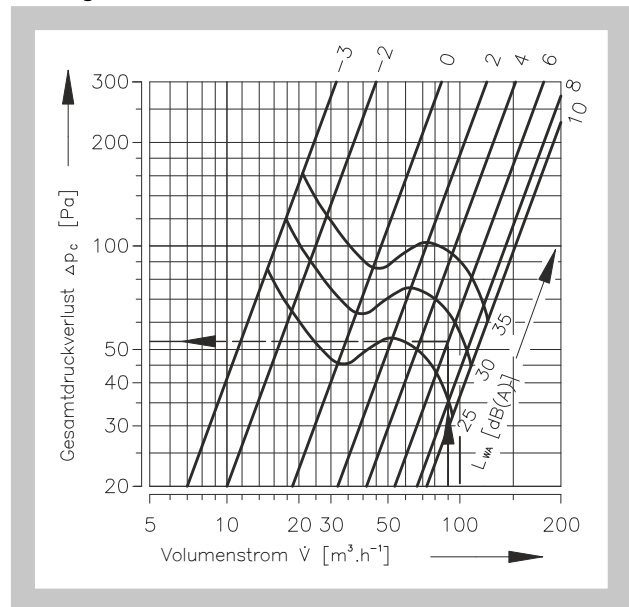

Diagramm 5 Zuluftventil TVPM 200

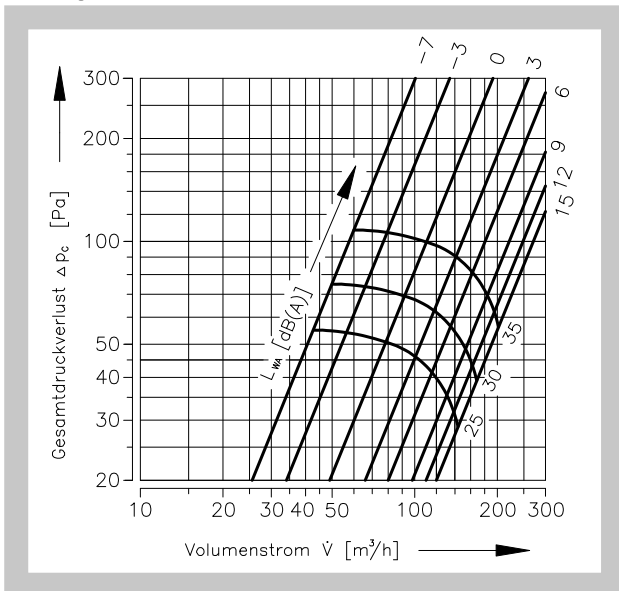

Montagebeispiel - vertikaler Anschluss

Diagramm 6 Abluftventil TVOM 80

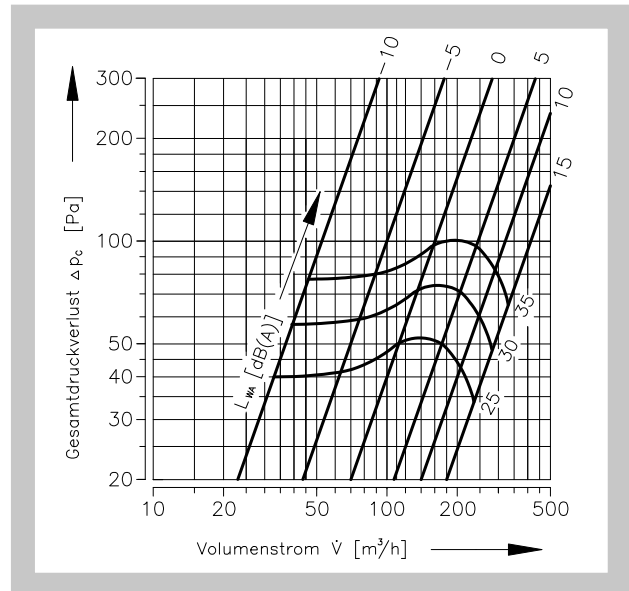
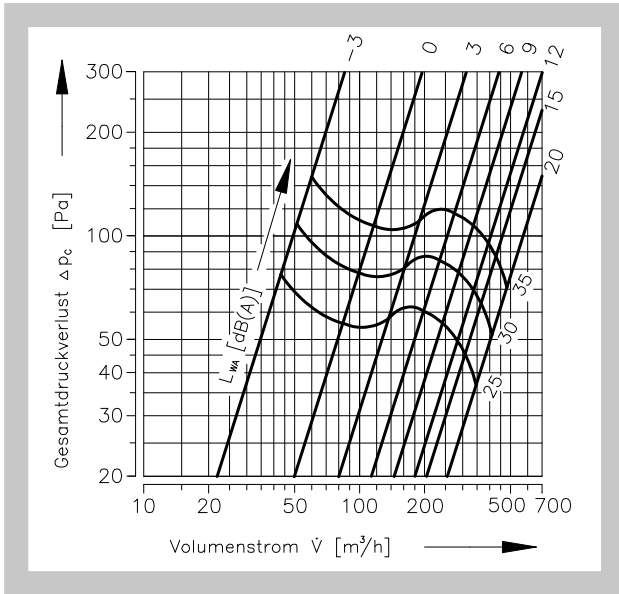

Diagramm 7 Abluftventil TVOM 100



Diagramm 8 Abluftventil TVOM 125

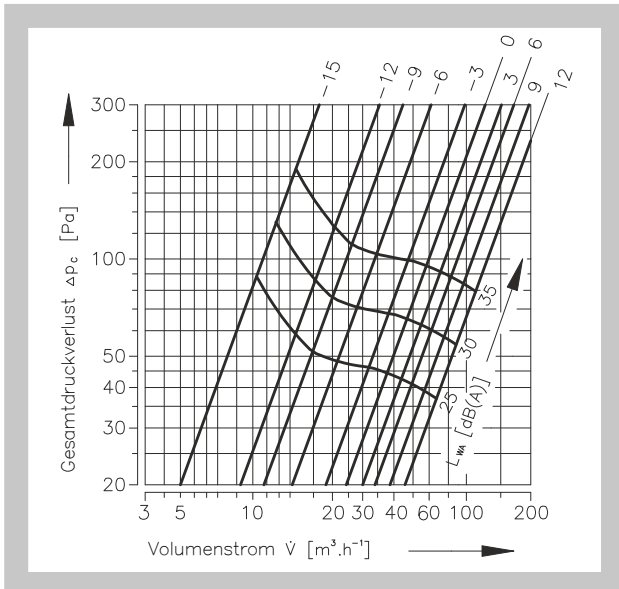

Diagramm 9 Abluftventil TVOM 160

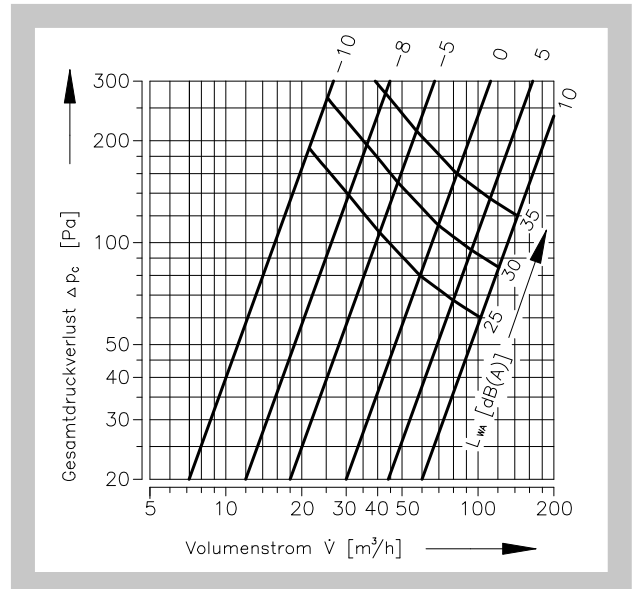

Diagramm 10 Abluftventil TVOM 200

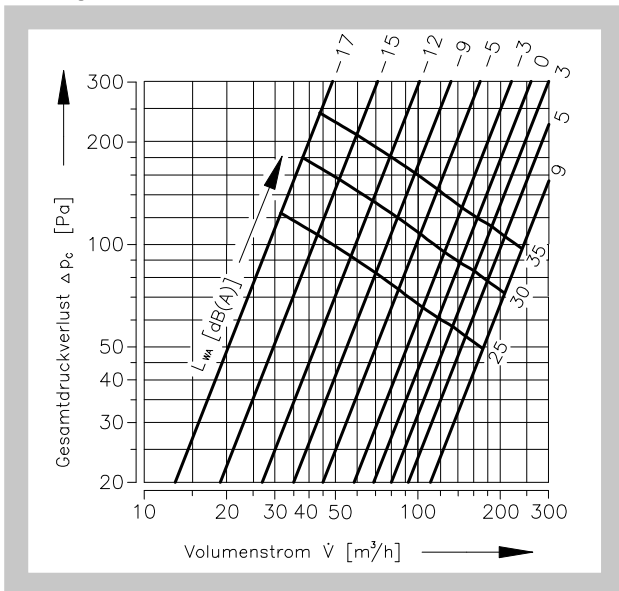

Abb. 3 Beispiel

Eingegebene Daten:      Tellerventil TVPM 100  
 $\dot{V} = 90 \text{ m}^3/\text{h}$   
 $s = 6 \text{ mm}$

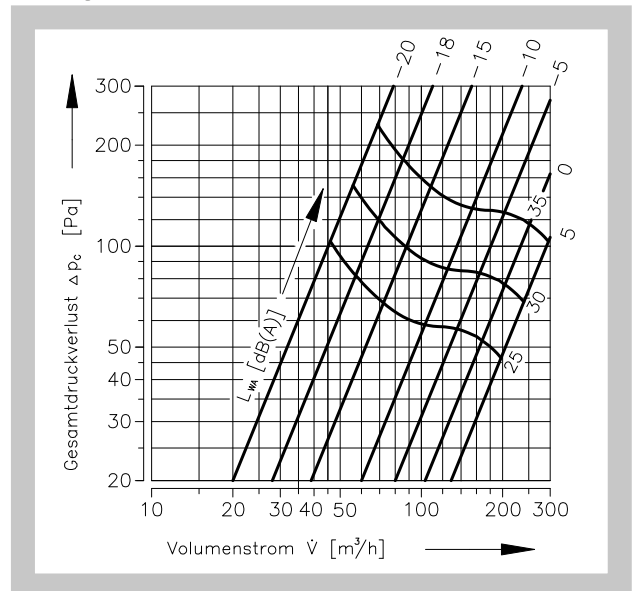
Diagramm 2 :               $L_{WA} = 28 \text{ dB(A)}$   
 $\Delta p_c = 43 \text{ Pa}$

#### IV. MATERIAL

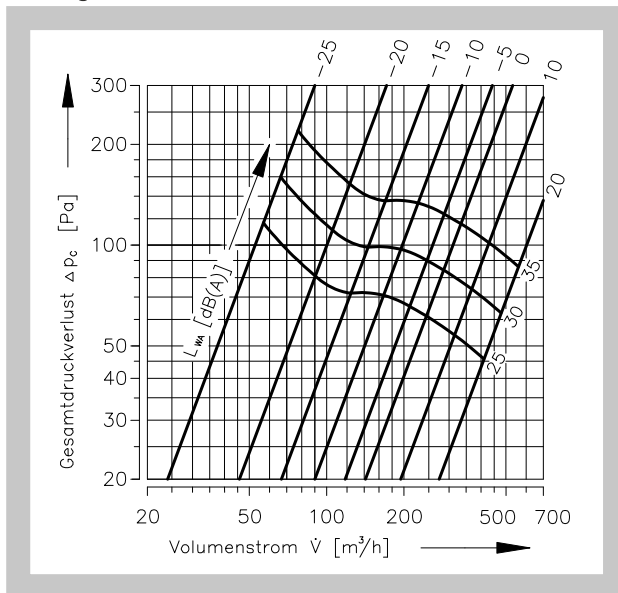
##### 6. Material

- Ventilkörper/ Ventilteller      Stahlblech mit Epoxypolyesteranstrich (RAL 9010)
- Ventilgehäuse                    Verzinktes Stahlblech

#### V. BESTELLUNGSANGABEN

##### 7. Bestellschlüssel

Tellerventil **TVPM** **100**

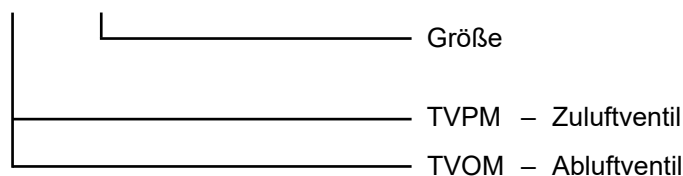

#### VI. AUSSCHREIBUNGSTEXT

##### 8. Ausschreibungstext

Lüftungsventile in runder Ausführung für Zu- bzw. Abluft; bestehend aus dem Ventil sowie dem Ventilgehäuse; Ventilteller mit Gewindespindel zur Volumenstromregulierung verdrehbar und mit Kontramutter fixierbar.

Material: Ventilteller aus Stahlblech beschichtet in RAL 9010; Gewindespindel und Ventilgehäuse aus verzinktem Stahlblech.

MANDÍK, a.s.  
Dobříšská 550  
26724 Hostomice  
Tschechische Republik  
Tel.: +420 311 706 742  
E-Mail: [mandik@mandik.cz](mailto:mandik@mandik.cz)  
[www.mandik.de](http://www.mandik.de)

MANDÍK GmbH  
Veit-Stoß-Straße 12  
92637 Weiden  
Deutschland  
Tel.: +49(0) 961-6702030  
E-Mail: [anfragen@mandik.de](mailto:anfragen@mandik.de)

---

Der Hersteller behält sich das Recht vor, weitere Änderungen an Produkten und Zusatzgeräten vorzunehmen. Aktuelle Informationen stehen unter [www.mandik.de](http://www.mandik.de) zur Verfügung.